

# #NaBezpecnostiZalezi

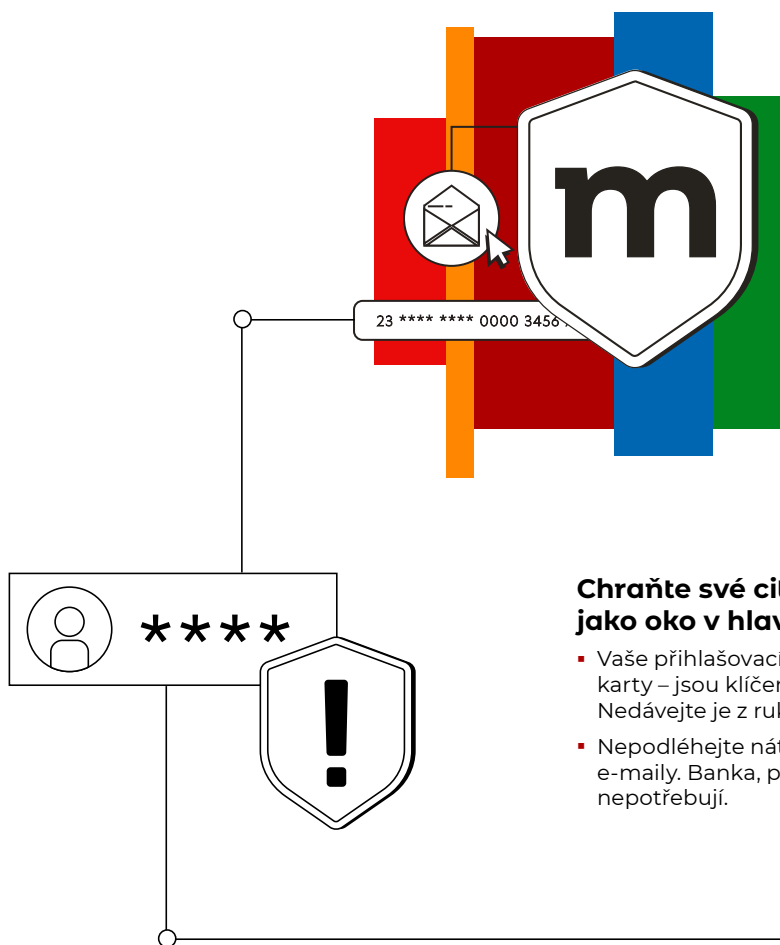

## Chraňte své citlivé údaje jako oko v hlavě

- Vaše přihlašovací údaje – hesla, PIN k appce a číslo karty – jsou klíčem k vašemu účtu. Nedávejte je z ruky.
- Nepodléhejte nátlaku, ať už po telefonu nebo přes e-maily. Banka, policie i vaši nejbližší je znát nepotřebují.

## Nastavte si bezpečné heslo a PIN

- Slabé heslo = žádné heslo. Podvodník si s ním poradí za pár milisekund. Vaše heslo by mělo mít aspoň 8 znaků a obsahovat malá a velká písmena i čísla.
- Pro každý svůj účet používejte unikátní heslo.
- Zkontrolujte si na [haveibeenpwnd.com](http://haveibeenpwnd.com), zda se vaše e-mailová adresa i s heslem neobjevila v databázích, které unikly.

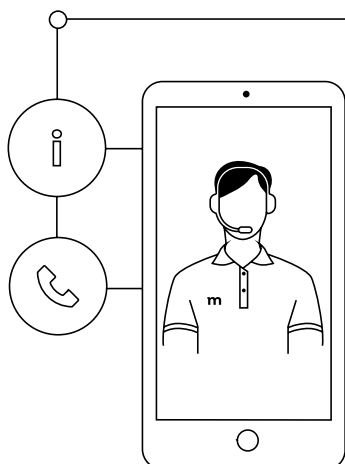
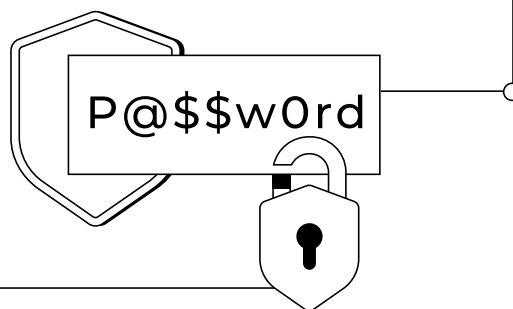

## Zavolejte nám

- Když se něco semele, nebo když si jen nejste jistí, jestli je vše OK, ozvěte se. Jsme tu pro vás. Nejrychleji to jde v appce – stačí kliknout na sluchátko v pravém horním rohu a dovoláte se k nám i bez hesla na mLinku.
- Mimo pracovní dobu mLinky si můžete zablokovat platební kartu sami v appce. Odchozí transakce z účtu zablokujete pomocí jednoduchého formuláře na našem webu.

# #NaBezpecnostiZalezi



## Nakupujte online bezpečně

- Využívejte možnost nastavit si na kartě limity – pokud se někdo dostane k vaší kartě, nevymáčkne z ní víc, než je váš limit.
- Používejte naši eKartu - je dobíjecí a oddělená od vašeho účtu, takže se k vašim úsporám nikdo nedostane.
- Nakupujte na ověřených e-shopech, čtěte recenze.

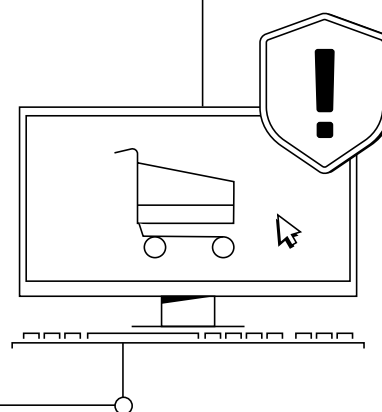

## Nejednejte impulzivně, zastavte se a zamyslete se

- Nenechte se zlákat příliš výhodnými nabídkami.
- Nenechte se vycukat časovými limity.
- Nepodléhejte nátlaku a ověřujte si informace.

## Ověřujte si zadané transakce

- Neodklikávejte bezmyšlenkovitě všechny zprávy, notifikace a žádosti o autorizace, které na vás vyskočí.
- Nepřeposílejte autorizační kódy.

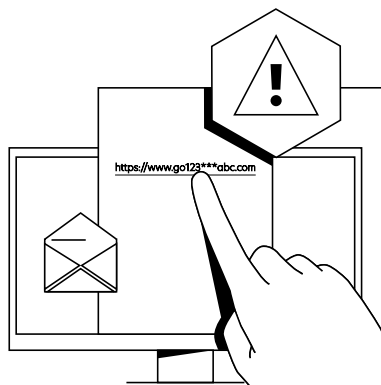
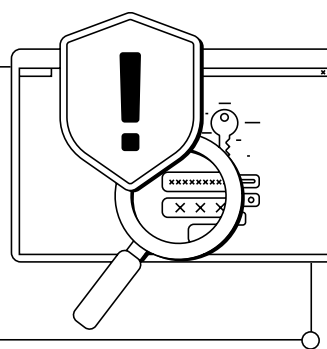

## Neklikejte na všechno, co vidíte

- Nikdy se nepřihlašujte ke svému účtu přes zasláný odkaz
- Neznáte odesílatele? Nedávejte virům šanci a neklikejte na odkaz
- Chcete se přihlásit do internetového bankovníctví? Nehleďte web své banky pomocí vyhledávače, vepište adresu přímo do adresního řádku prohlížeče.

# #NaBezpecnostiZalezi

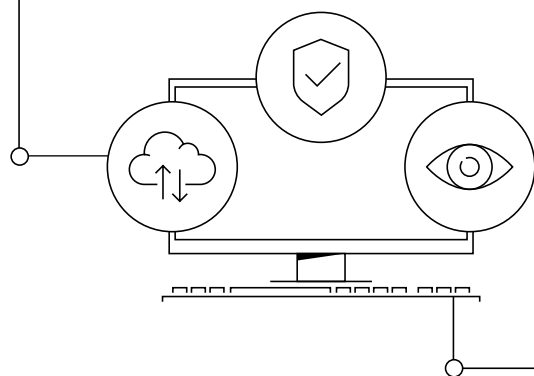

## Zabezpečte si mobil i počítač

- Nezapomínejte na svatou trojici: stahovat z ověřených zdrojů, používat antivirus a neodkládat aktualizace.
- Nespouštějte své zařízení z očí.
- Zálohujte, zálohujte, zálohujte.

## Nenechte se nachytat e-mailem, přes SMS ani po telefonu

- Je jedno, jak vás podvodníci osloví. Taktika je vždycky stejná – vytáhnout z vás citlivé údaje.
- Nikdy nevíte, kdo je na druhé straně. Nestyďte se zavěsit a zavolat do banky, kde si informace ověříte.
- Nezapomeňte, že vaše banka po vás nikdy nechce přihlašovací údaje ani číslo karty a nikdy vás k ničemu nenutí.

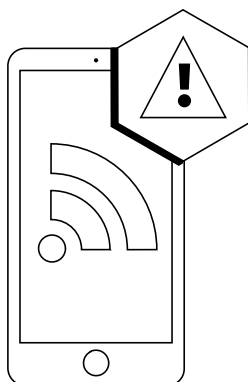
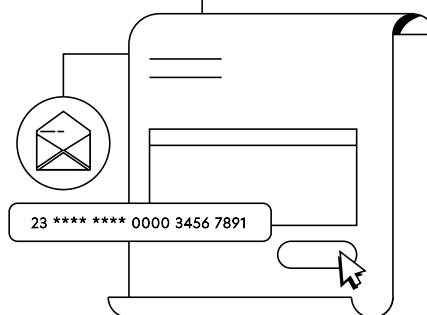

## Soukromé věci nedělejte na veřejné wi-fi

- Nikdy nevíte, kdo vám wi-fi poskytuje, odkud síť vysílá a kdo se dívá.
- K přihlašování ke svým účtům a k zadávání plateb vždy používejte mobilní data.